

hyperbaric O₂ chamber

海龟家用卧式微高压氧舱使用说明书



www.canta.com.cn



目 录

前言	2
安全需知	2
注意事项	3
技术参数	4
产品安装及使用步骤	6
维护保养	14
常见故障及排除	14
产品使用环境	14
结构组成	15
运输和贮存条件	15
使用期限	15
装箱清单	16
配套产品及规格要求	16

前言

感谢您购买海龟家用卧式微高压氧舱（以下简称本产品），希望我们的产品能使您满意。

本产品舱体为TPU聚酯夹网布制成，采用经多层过滤的清洁空气加压技术，是一种富氧氧疗方式。本产品具有可折叠携带，安全可靠，操作方便等优点。

本使用说明书叙述了产品的注意事项，规格、安装及使用步骤、维护保养以及基本故障排除等内容。为了保证您有效使用本产品，请务必在使用之前仔细阅读本使用说明书。

请注意本使用说明书中有些图例与您在产品中看到的可能不同。

安全需知

- 1.本产品为保健型非医疗器械产品，适用于需要微压氧疗的用户，建议用户在使用本产品前，对于流量与吸氧时间的选择遵循医生的指导。
- 2.如果患者吸氧时出现不良反应，请立即与设备供应商或医生联系。
- 3.氧气具有助燃作用，故本产品应远离明火和火源及易燃物品，在吸氧者附近严禁吸烟及明火。
- 4.不得随意拆卸氧舱及供气机，如有质量问题应于经销商或厂家联系。

注意事项

一. 使用前

- 1.请远离火源，水源。产品应位于通风良好的空间，避免空气中含有污染。
- 2.请不要随意拆卸供气机，不要随意触碰舱体上的所有阀门。
- 3.请确认尖锐物品远离舱体，避免划伤舱体。
- 4.请勿拉扯空气管和氧气管，避免管道漏气。
- 5.请确保电源插头完全插牢，勿拉扯或扭转电源线。
- 6.如使用地区电源电压不稳定，超出 $220 \pm 22V$ 范围时，请加装电源稳压器使用。
- 7.建议在空调环境中使用本产品。

二. 使用时

- 1.当舱内压力上升或下降时，耳朵会有挤压感，此为正常现象。可采用吞咽唾液，打哈欠等方式缓解，待舱内压力稳定后，这种不适感会逐渐消失。
- 2.出舱前请旋拧手动泄压阀，将舱内压力降低至0kPa，确保压力表显示为零时，方可拉开拉链。



三. 禁忌人群

气胸、重度上呼吸道感染、重度鼻窦炎、支气管扩张、重度肺气肿、肺大泡、高血压160mmHg/100mmHg以上药物不能控制者、心脏二度房室传导阻滞、视网膜剥离、3个月内孕妇、未经处理恶性肿瘤、活动性出血、出血性疾病，结核空洞形成并有咯血患者、早产儿，有氧过敏史等，如有不明确者，建议遵循医嘱。

技术参数

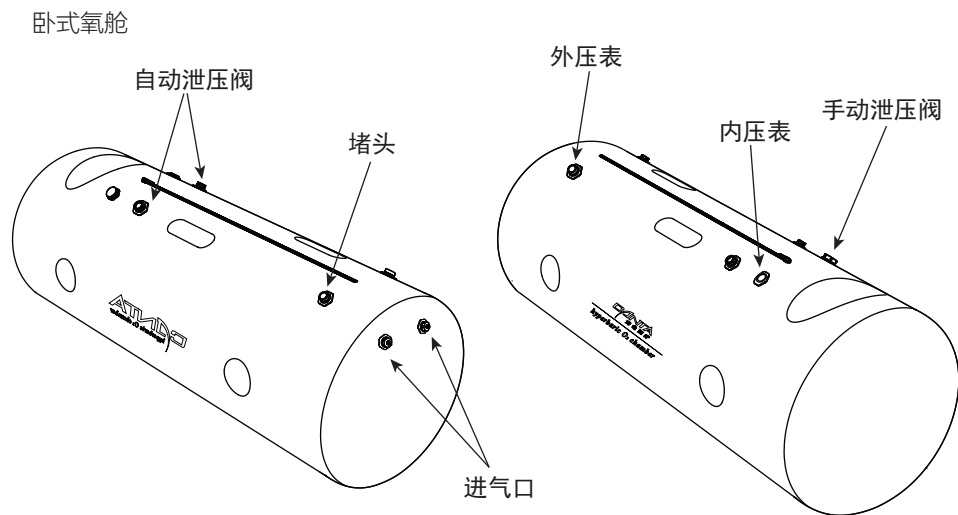

规格	卧式氧舱
输入功率 (W)	1100
电源条件 (V/Hz)	220 ± 10% 50 ± 1
制氧机流量	5L / 10L
氧气浓度 (%)	90 ± 3
舱体压力	4.5psi (1.3ata)
舱体尺寸(CM)	D80*L200
供气机尺寸(CM)	L75*W40*H69
氧舱重量(KG)	净重: 14.8 毛重: 16.2
供气机重量(KG)	净重: 70 毛重: 91
舱体颜色	白
整机噪声 (dB(A))	≤60

供气机

1	电源开关
2	氧气接口
3	空氧接口
4	电源接口
5	显示屏
6	呼吸灯

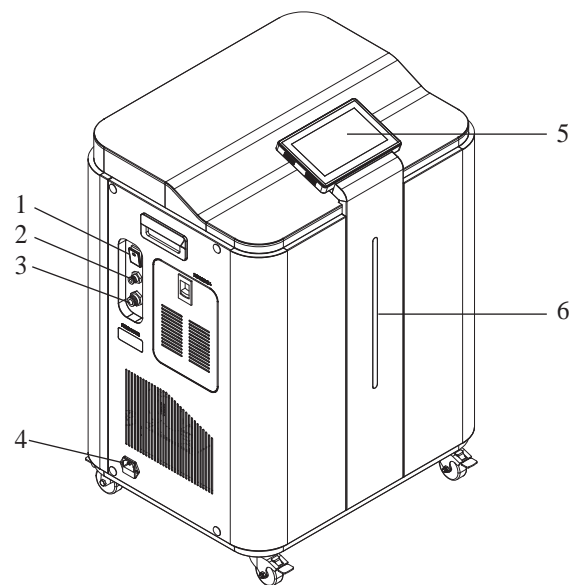

产品安装及使用步骤

1. 安装前请确认包含以下部件:

舱体	控制器	压力表	空气管
氧气管	耳麦吸氧管	电源线	支撑架

2. 安装内压力表（内压力表为负压表，安装于舱体内部）

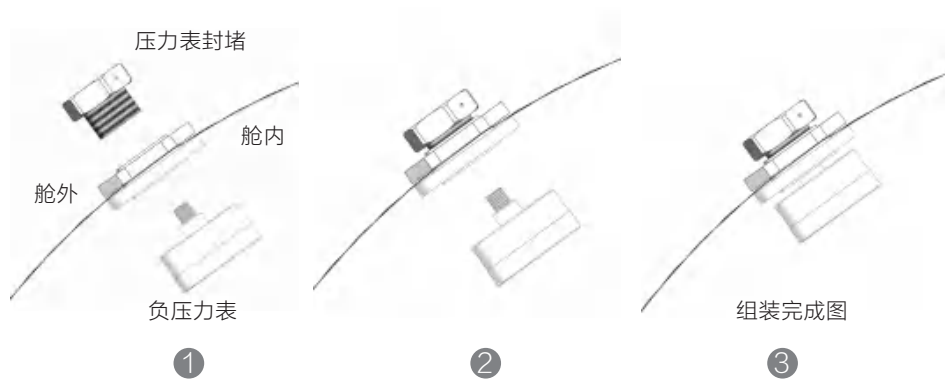

3. 将氧气管分别接入供气机氧气接口和氧舱氧气入口

4. 将鼻吸吸氧管安装至舱体内部氧气进口

5. 安装金属支架（建议舱体先充起气再进行安装）

步骤一：准备工作

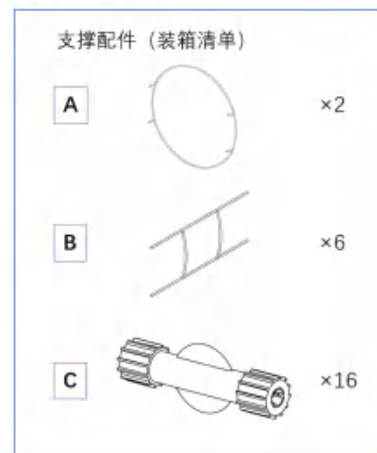

步骤二：在舱内组装

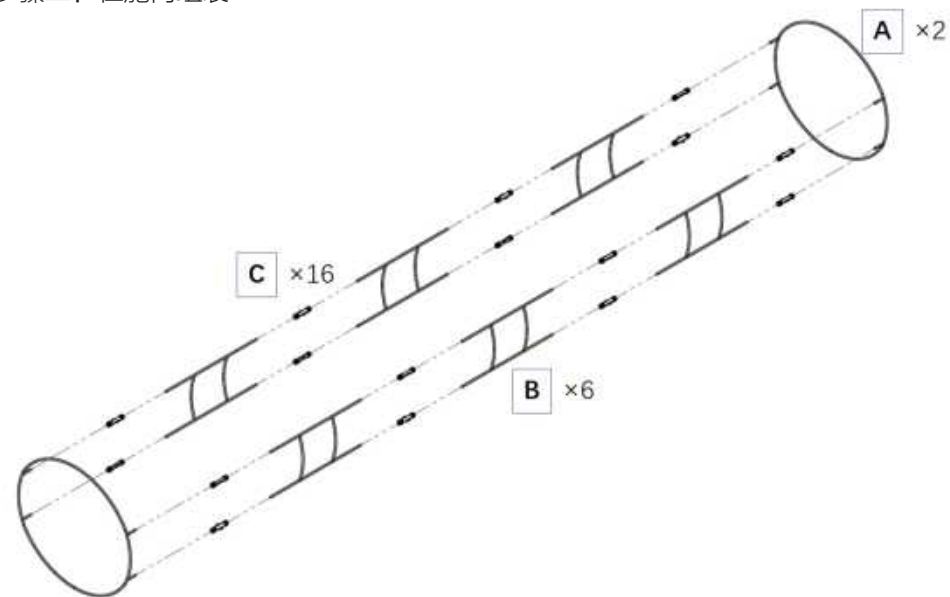

步骤三：组装完成

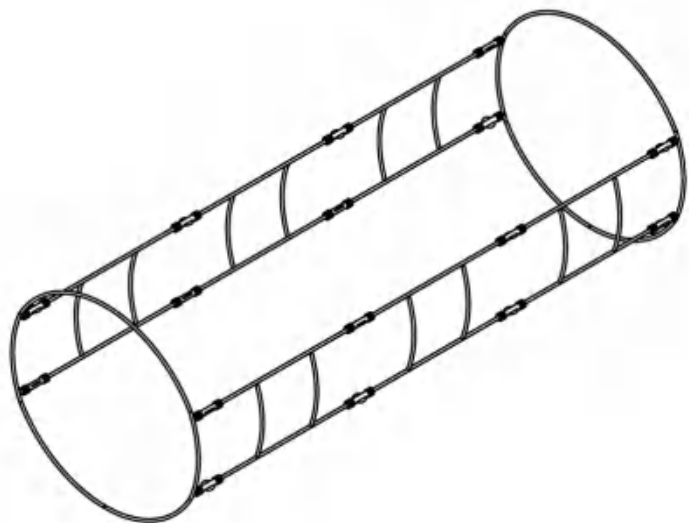

控制器使用说明

1.控制器功能包括，开机、关机、重新启动、开始氧疗、停止氧疗、流量设定、定时设置、消毒、屏幕亮度调节、息屏、自动息屏、工作时间倒计时显示、蓝牙连接状态显示、累计时间显示、氧疗定时结束提示、电量显示（移动版）、蓝牙通信故障重连（移动版）和工厂模式（仅限制造商）。

2.开机

安装好，通电后自动开机。

手动开机，长按开机键2秒以上，待屏幕亮后松开。

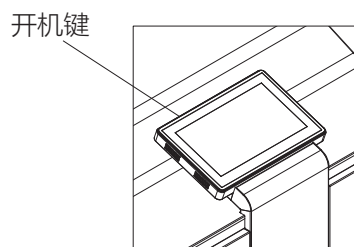

开机后主界面

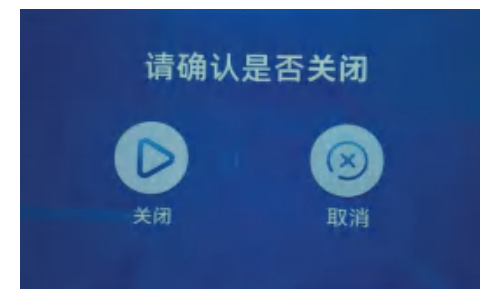

关机界面

2.1关机

安装好，断电后自动关机。

手动关机，长按开机键2秒以上，待出现关机界面后松开，点击【关闭】按键。

2.2重新启动

开机状态下，长按开机键6秒以上，待屏幕亮后松开。

2.3开始氧疗

点击【开始氧疗】按键，弹出对话框，点击【开始】按键。

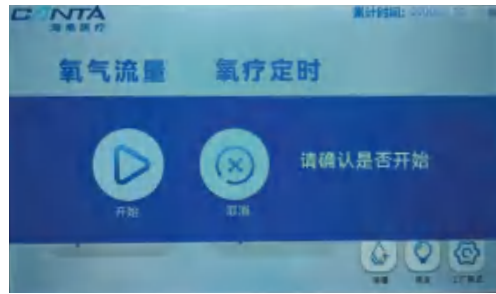

开机确认界面



氧疗工作界面

2.4停止氧疗

点击【停止氧疗】按键，弹出对话框，点击【停止】按键。

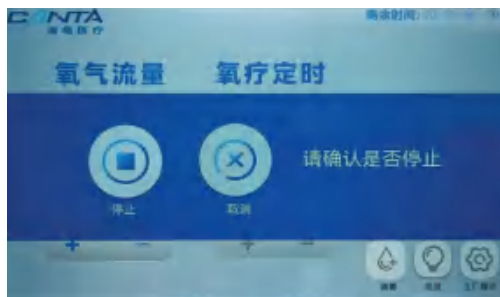

停止氧疗确认界面

2.5流量设定

2.5.1氧疗前设定

点击【+】或【-】按键调节流量，调节范围为1~10L/Min，步长1L/Min。

2.5.2氧疗中设定

点击【+】或【-】按键调节流量，调节范围为1~10L/Min，步长1L/Min。

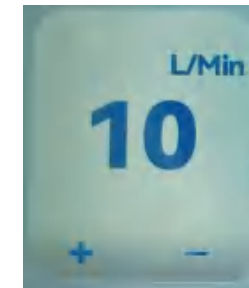

流量设定

2.6定时设置

点击【+】或【-】按键调节时间，调节范围为30~120Min，步长10 Min。

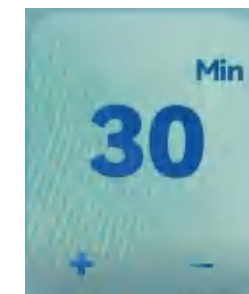

氧疗时间设定

2.7消毒

点击【消毒】按键，弹出“消毒确认”对话框，点击【开始】按键后，弹出“消毒中”提示正在消毒，同时显示倒计时。消毒时间为5分钟，完成后对话框自动消失。或可主动点击消毒按键，取消本次消毒。

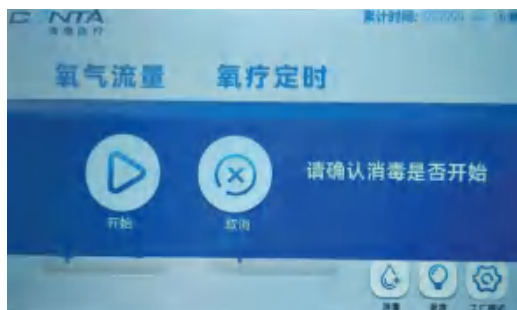

消毒确认界面

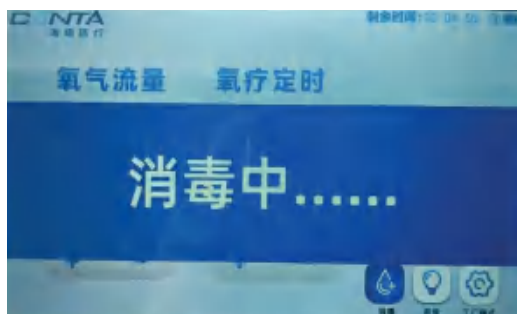

消毒进行中界面

2.8 屏幕亮度调节

点击【亮度】按键，屏幕左侧弹出滑动条，可拖动滑动条调节屏幕亮度，5档调节。



亮度调节界面

2.9 息屏

点击【开机键】按键1秒后松开，屏幕亮或关闭。

2.10 自动息屏

在没有任何操作的状态下，60秒后屏幕自动关闭。

2.11 工作时间倒计时显示：

氧疗工作时，显示氧疗剩余时间。消毒工作时，显示消毒剩余时间。



2.12 蓝牙连接状态显示：

蓝牙连接成功后，屏幕上会显示蓝牙图标。蓝牙断开后，蓝牙图标消失。



2.13 累计时间显示：

每次氧疗结束后，会更新氧疗累计时间，最小精度为1 Min。

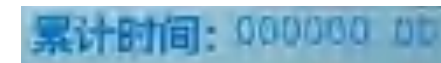

2.14 氧疗定时结束提示：

氧疗定时时间结束后，制氧单元结束工作，风机仍然运行。弹出对话框，点击【确定】按键后，风机关闭。

2.15 蓝牙通信故障重连：

当蓝牙通信故障时，系统会重新启动蓝牙模块，尝试重连3次，同时弹出对话框提示“蓝牙通信故障,重启中”。

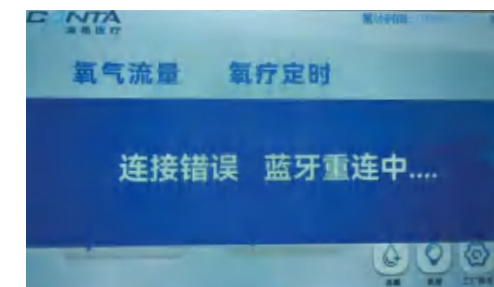

如果3次重启后，仍无法连接，弹出对话框提示“无法找到蓝牙设备”。

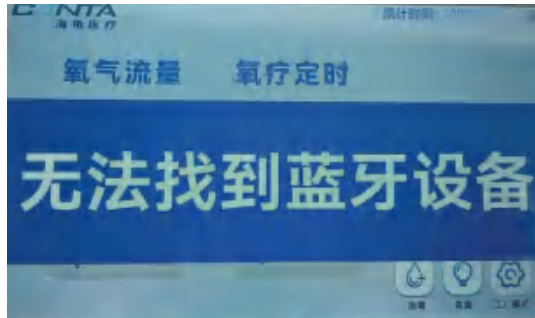

2.16电量显示

电量显示分为五档，分为满电量、75%电量、50%电量、25%电量和低电量。低电量时，需要即时充电。

2.17工厂模式

该模式仅限专业技术人员使用，有具体问题请联系生产厂家。

维护保养

1. 请在切断电源的情况下，将供气机机箱外部用洁净柔软的湿毛巾沾少许清洁剂，擦净机壳外部各处，然后再用干毛巾擦干即可。每月1~2次（可由用户操作）。
2. 供气机正面进气过滤棉至少一个月清洁更换一次（可由用户操作）。

常见故障及排除

序号	故障现象	产生原因	排除方法
1	舱体升压缓慢	1. 供气机空气出口或氧仓空气输入口脱落或裂缝 2. 手动减压阀没有拧紧	1.检查空气阀体状态 2.拧紧手动减压阀
2	舱体压力无法上升	1.没有拉紧拉链 2.内外拉链间的密封条没有放平整 3.空气管连接不正确	1.舱体泄压后，重新拉紧拉链，平整密封条 2.将空气管重新连接
3	无排气声	1. 控制阀失灵 2. 电控板失灵	1.维修人员更换控制阀 2.维修人员更换电控板

产品使用环境

环境温度：10℃~40℃

相对湿度：30%~75%

海拔：3000米以下，高海拔可定制。

结构组成

舱体、供气机

运输和贮存条件

环境温度范围：-20℃~45℃

相对湿度范围：≤95%

大气压力范围：500hpa~1060hpa

使用期限

整机保修范围；整机保修12个月。

用户在保修期内私自拆卸维修或不按操作规程使用等原因造成的人为损坏，本公司将不提供免费保修，只提供有偿维修。

装箱清单

序号	名称	数量
1	舱体	1个
2	控制器	1个
3	空气管	1根
4	氧气管	2根
5	耳麦吸氧管	1个
6	压力表	1个
7	负压表	1个
8	照明灯	1个
9	支撑架	1套
10	说明书	1个

配套产品及规格要求

空气管、氧气管	具有医疗器械注册证厂家的π式吸氧管
耳麦吸氧管	具有医疗器械注册证厂家的耳麦吸氧管
负压表	具有精密仪器生产许可资质的负压表
压力表	具有精密仪器生产许可资质的压力表